

3M Science.
Applied to Life.™



Best Seller

Vos défis quotidiens ont une réponse.

Colles et rubans adhésifs industriels 3M

Colles et rubans adhésifs industriels 3M

Types de contraintes, énergie de surface, préparation de surface et applications		04
Rubans adhésifs haute performance	Rubans 3M™ VHB™	06
Solutions de fixations amovibles	Fixations amovibles 3M™ Dual Lock™	08
Assemblage et allègement	Rubans double face 3M™	10
Colles structurales	Colles structurales 3M™ Scotch-Weld™	12
Collage de grandes surfaces	Colles et nettoyeurs industriels en aérosols 3M™	14
Assemblage rapide	Colles thermofusibles 3M™	16
Réalisation d'un marquage au sol et signalisation de zones de danger	Rubans vinyles 3M™	18
Protection de surface	Rubans simple face de spécialité 3M™	20
Banderolage, renforcement, paletisation, cerclage, fermeture de cartons lourds, fermeture de bobines de métal	Rubans renforcés 3M™	22
Maintenance, réparation et étanchéité	Rubans toilés et de jointage extrême 3M™	24
Peinture	Rubans de masquage 3M™	26
Fermeture de caisses et cartons	Rubans de fermeture de caisse 3M™	28
Programme Short Rolls 3M	Les produits phares 3M™ pour des solutions de collage, assemblage et fermeture	30

Types de contraintes

Configuration privilégiée

Dans le cas de forces de traction ou de cisaillement, l'ensemble de la surface de colage contribue à la résistance de l'assemblage.

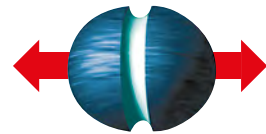

Traction

La contrainte agit perpendiculairement au plan de collage

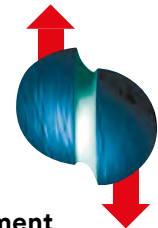

Cisaillement

La contrainte agit parallèlement au plan de collage

Configuration déconseillée

Dans le cas de forces de clivage ou de pelage, les contraintes sont concentrées sur la largeur seulement du collage

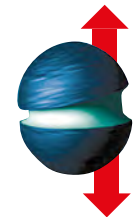

Clivage

Contrainte entre deux substrats rigides



Pelage

Contrainte sur au minimum un substrat flexible

Energie de surface

Choisir le bon adhésif pour le substrat : l'adhésif doit bien s'étaler sur la surface pour obtenir une zone de contact optimale

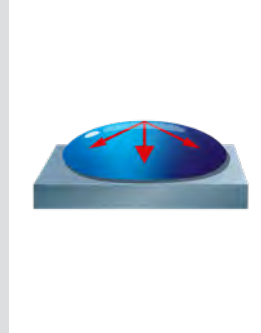

Haute énergie de surface

Métal, verre



Moyenne énergie de surface

PET, ABS, PVC (rigide), polycarbonate, polyimide, polyuréthane (rigide), acrylique (PMMA).

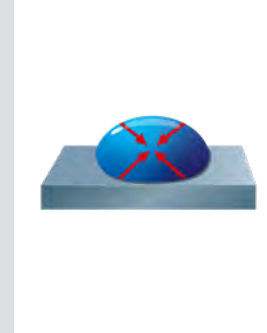

Basse énergie de surface

Polypropylène, polyéthylène, TPO, PTFE, acétyl, PBT, polystyrène, EPDM. Certaines peintures et revêtements (PVDF).

La plupart des peintures et des revêtements.

Préparation de surface & application

1. Nettoyage de la surface

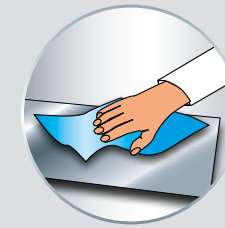

- Pour obtenir des performances optimales, la surface à coller doit être propre, sèche et exempte de poussière
- Essuyer la surface avec un nettoyant et un chiffon propre
- Sur du verre, utiliser le Primaire Silane 3M

2. Application

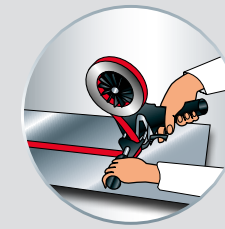

- Appliquer le ruban sur la surface. Ne pas étirer le ruban
- Eviter la formation de bulles d'air
- Ne pas toucher l'adhésif ou la surface à coller
- Température optimale d'application entre 15° C et 25° C

3. Pression

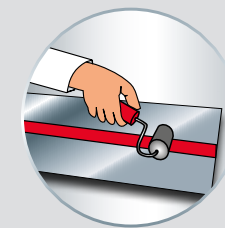

- La force du collage est dépendante de la surface de contact développée avec l'adhésif
- Une mise en pression ferme de l'adhésif permet de développer un meilleur contact entre l'adhésif et la surface et améliore l'adhésion

4. Retrait du liner

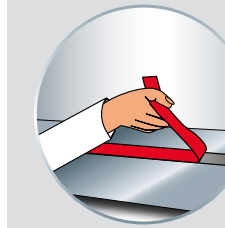

- Retirer le liner en une seule fois (éviter les à-coups)
- Ne pas toucher l'adhésif ou la surface à coller

5. Assembler et mettre en contact

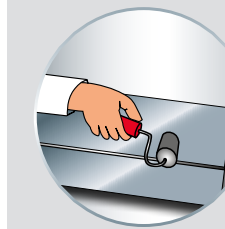

- Appliquer le substrat sur le ruban
- Eviter la formation de bulles d'air
- Appliquer une pression d'environ 2 kg/cm²

6. Montée en performance

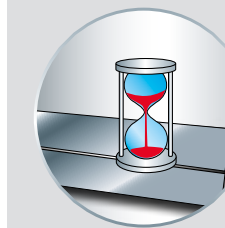

- Après l'application, la force de collage va augmenter tandis que l'adhésif va fluer sur la surface
- A température ambiante, approximativement 50% des performances finales sont obtenues au bout de 20 minutes, 90% après 24h et 100% après 72h
- Dans certains cas, la force de collage et l'atteinte des performances finales peuvent être obtenues plus rapidement en exposant le collage à des températures élevées (exemple : 1h à 66°C)

Rubans adhésifs haute performance 3M™ VHB™

Avec les rubans 3M™ VHB™, vous pouvez coller en éliminant fixations visibles et gênantes comme les vis et les boulons. Ces rubans adhésifs double-face en mousse acrylique à haute résistance créent rapidement et facilement un lien durable qui se renforce au fil du temps.

Une manière solide, rapide et facile de créer des assemblages durables et fiables.

Bénéfices utilisateur

- Assemblage invisible : Améliore l'aspect de votre concept grâce à une liaison pratiquement invisible
- Simplifie et accélère les processus de production, car il fournit une résistance à la manipulation immédiate et permet d'acheminer plus rapidement les pièces collées dans les opérations de fabrication, car aucun temps de durcissement n'est nécessaire
- Permet d'utiliser des matériaux plus fins, plus légers et différents
- Une différence durable : Les rubans 3M™ VHB™ résistent à la chaleur, au froid et aux cycles thermiques, aux UV, à l'humidité et aux solvants.
- Résistance exigée : Les rubans 3M™ VHB™ distribuent les contraintes dynamiques ou statiques sur toute la surface de l'objet, augmentant ainsi la force de maintien et évitant le recours à des accroches métalliques.
- Absorption d'énergie : Le stress et l'énergie sont absorbés dans la mousse et ne sont pas transférés à la ligne de collage
- Relaxation des contraintes : au fil du temps, les contraintes sont absorbées par la mousse

Applications suggérées

- Collage de panneau sur cadre
- Collage de raidisseur sur panneau
- Assemblage de matériaux décoratifs, de garnitures et d'accessoires
- Collage de plaques signalétiques, logos et enseignes
- Collage d'écran électronique
- Collage hublots/fenêtres
- Assemblage de matériaux transparents
- Montage d'enseignes translucides rétroéclairées
- Assemblage de composants avant le durcissement à chaud d'une peinture comme un revêtement de peinture poudre ou liquide



Portefeuille des produits phares



Ruban 3M™ VHB™ 4910
Conçu pour créer des assemblages durables et sûrs de matériaux transparents ou partout où un collage transparent est nécessaire.



Ruban 3M™ VHB™ LSE-110WF
Conçu pour assembler sans primaire les plastiques basse énergie de surface comme le PP, le TPO, le TPE et les matériaux composites.



Ruban 3M™ VHB™ 5952
Conçu pour un assemblage permanent sur des surfaces en peinture poudre et les surfaces rigides irrégulières. Offre une bonne adhésion sur une grande variété de surfaces, y compris les plastiques haute et moyenne énergie de surface, les peintures, les métaux et le verre.

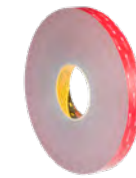

Ruban 3M™ VHB™ GPH-110GF
Conçu pour créer des assemblages durables et fiables, résister aux hautes températures et adhérer sur de nombreux matériaux.



Ruban 3M™ VHB™ 4941
Conçu pour un assemblage permanent avec une excellente adhésion dans des applications critiques sur les matériaux haute et moyenne énergie de surface. Offre une bonne résistance aux plastifiants.

Guide de sélection produit

Référence produit	Propriétés / adaptés pour	Energie de surface			Expansion / contraction du matériau (dilatation)	Tolérances d'espace-ment des joints	Résistance au pelage [newton/cm]	Variations de l'épaisseur	Caractéristiques principales
		Important	Moyen	Faible					
4910	Matériaux transparents	++	+	-	Max. 1.0 mm	Max. 0.25 mm	26	4905: 0.5 mm 4910: 1.0 mm 4915: 1.5 mm 4918: 2.0 mm	Forme une liaison résistante et durable avec une grande variété de substrats à énergie de surface moyenne à élevée comme les peintures, les métaux et le verre, etc.
4941	Résistant au plastifiant	++	+	-	Max. 3.30 mm	Max. 0.55 mm	35	4936: 0.6 mm 4941: 1.1 mm 4991: 2.3 mm	Forme une liaison résistante et durable avec une grande variété de substrats à énergie de surface moyenne à élevée comme l'aluminium, l'acier inoxydable, l'acier galvanisé, le polycarbonate et ABS
5952	Peintures poudres	++	++	-	Max. 3.30 mm	Max. 0.55 mm	39	5925: 0.6 mm 5952: 1.1 mm 5962: 1.6 mm	Adhère solidement et durablement sur une grande variété de surfaces, y compris la plupart des peintures poudre, les métaux, le verre, le bois traité, l'acrylique, le polycarbonate et l'ABS
GPH-110GF	Résistance à haute température	++	+	-	Max. 3.30 mm	Max. 0.55 mm	37	GPH-060GF: 0.6 mm GPH-110GF: 1.1 mm GPH-160GF: 1.6 mm	Excellente résistance aux températures élevées lors du collage de pièces métalliques avant le processus de peinture séchée à la chaleur
LSE-110WF	PP, TPO, TPE, matériaux composite	+	++	++	Max. 3.30 mm	Max. 0.55 mm	44	LSE-060WF: 0.6 mm LSE-110WF: 1.1 mm LSE-160WF: 1.6 mm	Adhère solidement et durablement à une grande variété de surfaces, y compris les substrats à énergie de surface élevée et moyenne, et les plastiques à basse énergie de surface comme les PP, TPO, TPE, et les composites
Rubans 3M™ VHB™ primaire universel UV							Permet un assemblage solide et durable sur des substrats comme le polypropylène, l'ABS, les mélanges PET / PBT et autres mélanges difficiles à coller.		
Nettoyant de surface 3M™							- Prépare les surfaces pour coller - Nettoyer les surfaces pour obtenir une adhésion maximum		



Solutions de fixations amovibles

Les fixations amovibles 3M™ sont des alternatives simples aux méthodes traditionnelles de fixation telles que les vis, les écrous ou les boulons. Haute résistance. Extrême facilité. Performantes même après des ouvertures et des fermetures répétées.

Une prise solide, durable et polyvalente pour une facilité ultime.

Bénéfices utilisateur

- Robustesse exceptionnelle : cinq fois plus de résistance à la traction que les attaches auto-agrippantes classiques
- Fixation discrète, propre et régulière pour une meilleure esthétique - flexible et adaptée à vos designs
- Maintien de l'intégrité de la surface en évitant les trous dont l'humidité, la corrosion et la poussière sont friandes
- Simples à appliquer, à utiliser et à maintenir
- Capable d'assembler des matériaux dissemblables sans corrosion ou contamination
- Sécurité et absorption des vibrations, aucun risque de relâchement ou de défaillance des accessoires
- Durables même en cas d'ouvertures ou de fermetures répétées et de centaines de repositionnements
- Permet un alignement exact avant la pose finale
- Se ferme avec un clic audible garantissant que votre assemblage est bien fixé
- Des performances fiables à l'intérieur comme à l'extérieur

Applications suggérées

- Fixation de panneaux et de plaques de protection
- Décoration intérieure
- Cloisons de bureau
- Fixation d'éléments graphiques
- Trappes d'accès
- Véhicules spéciaux (accessoires intérieurs)
- Bordures de support en L, étagères repositionnables
- Enseignes suspendues
- Fixation d'éléments de décorations pour appareils électroménagers
- PLV et Enseigne
- Fixation du tissu aux coussins d'ameublement
- Construction d'assemblages composites
- Fixation de panneaux d'amortissement

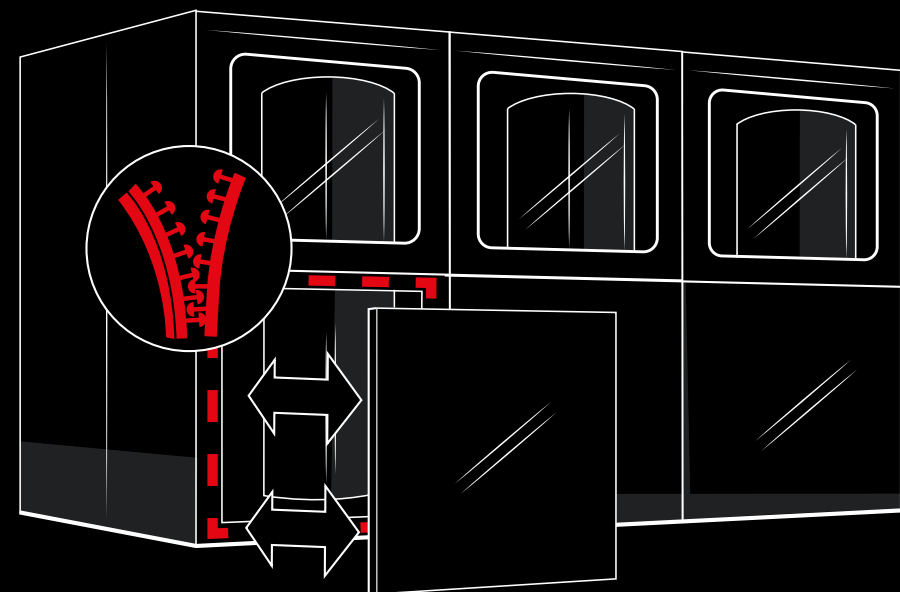

Portefeuille des produits phares



3M™ Dual Lock™ SJ3540

Conçu pour une utilisation sur les plastiques (acrylique, polycarbonate et ABS), les peintures enduites de poudre et les matériaux à basse énergie de surface (polypropylène et polyéthylène). Applications en intérieur.



3M™ Dual Lock™ SJ3550

Adhère à un grand nombre de substrats, y compris les métaux et les plastiques tels que l'acrylique, le polycarbonate et l'ABS. Applications intérieure et extérieure.



3M™ Dual Lock™ SJ3560

Conçu pour donner un aspect translucide qui adhère à un grand nombre de substrats, y compris les métaux, le verre et les plastiques tels que l'acrylique, le polycarbonate et l'ABS. Applications intérieure et extérieure

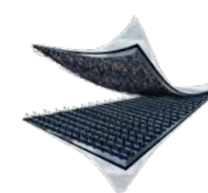

3M™ SJ3526 (crochet) 3M™ SJ3527 (boucle)

Alternative à une grande variété de méthodes de fixations amovibles, y compris les fermetures à glissière, les vis, les boutons-pression, les crochets et plus encore.

Guide de sélection produit

Référence produit	Propriétés / adaptés pour	Energie de surface			Nombre de fermetures possible	Performance d'adhésion	Epaisseur (emboîté)	Applications intérieures et extérieures	Variation de la performance d'adhésion	Caractéristiques principales
		Important	Moyen	Faible						
SJ3526 (crochet) SJ3527 (boucle)	Flexible et conforme	++	++	++	5.000 x		3.6 mm ± 15%		Applications extérieures: - SJ3571 (crochet) - SJ3572 (boucle)	Une alternative à une grande variété de fermetures amovibles, comme les fermetures éclair, les vis, les boutons-pression, les crochets et plus encore.
SJ3540	Polypropylène & polyéthylène	++	++	++	1.000 x		5.7 mm ± 15%		Densité des picots (per cm²): - SJ3540: 40 - SJ3541: 62 - SJ3542: 26	Adhère parfaitement à de nombreux matériaux à faible énergie de surface (polypropylène, polyéthylène) et peintures sensibles.
SJ3550	Métaux et plastiques	++	+	-	1.000 x		5.7 mm ± 15%		Densité des picots (per cm²): - SJ3550: 40 - SJ3551: 62 - SJ3552: 26	Adhère parfaitement aux substrats à énergie de surface élevée et moyenne tels que les métaux, le verre, les plastiques (ex. acrylique, polycarbonate, ABS)
SJ3560	Matériaux translucides	++	+	-	1.000 x		5.7 mm ± 15%		Densité des picots (per cm²): - SJ3560: 40	Matériau translucide est idéal pour la fixation de matériaux transparents
SJ3870	Peintures poudres	++	++	-	1.000 x		6.1 mm ± 15%		Densité des picots (per cm²): - SJ3870: 40	Colle sur de nombreux substrats, notamment les revêtements en peinture poudre, les métaux et les plastiques tels que les acryliques, le polycarbonate et l'ABS
SJ4570	Fin - attache sur des profils souples	++	+	-	150 x		2.5 mm ± 15%		Densité des picots (per cm²): - SJ4570: 109	La moitié de l'épaisseur des fixations amovibles 3M™ Dual Lock™ standard, permettant d'obtenir une ligne de collage encore plus mince et invisible grâce à un profil discret

*Fermetures avant de perdre 50% de sa force d'adhésion d'origine

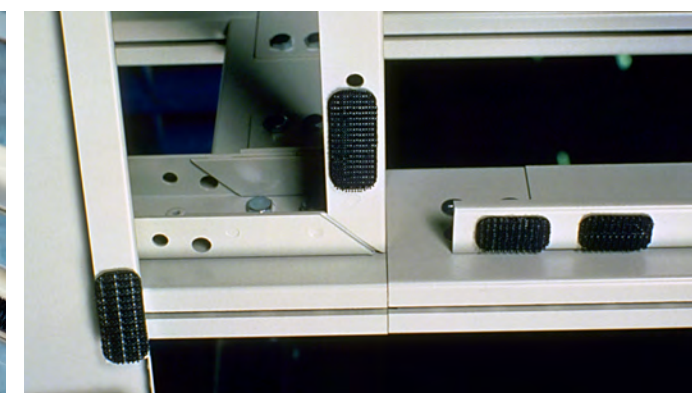
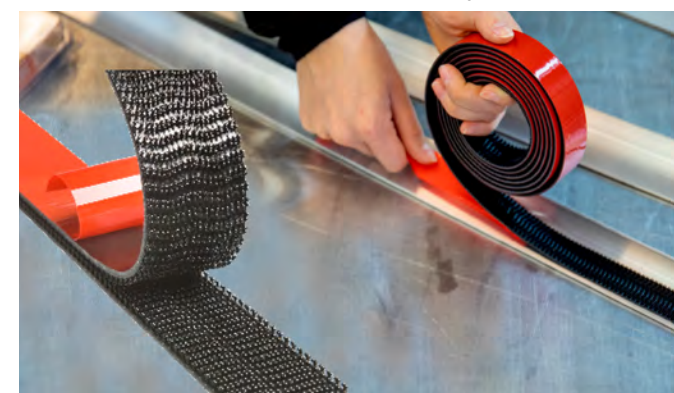

Assemblage et allègement

Rubans double face 3M™, développés pour une bonne adhérence sur des matériaux haute et basse énergie de surface, excellent tack initial pour vous aider dans vos créations. Les rubans double face 3M™ sont conçus avec deux faces adhésives de part et d'autre d'un support papier, filmique ou tissus. Ceci permet d'accroître la stabilité dimensionnelle de l'adhésif pour une facilité de manipulation et d'application.

Le pouvoir de coller tout type d'applications, sur de larges ou petites surfaces.

Bénéfices utilisateur

- Assemblage discret. Améliore l'aspect de votre assemblage grâce à une liaison pratiquement invisible
- Simplifie et réduit les processus de production en offrant la possibilité de manipuler immédiatement l'assemblage avec une bonne résistance et sans attendre un temps de durcissement ou de séchage
- Rapidité : Collez toutes les dimensions : longues, grandes et petites surfaces. Pas de temps de préparation. Pas de temps de durcissement
- Simplicité : Applicable sur une grande variété de formes et de surfaces, ou dans des endroits difficiles d'accès
- Économique : L'applicateur rechargeable distribue ce dont vous avez besoin, sans gaspillage
- Propreté : Dépose une épaisseur constante sans débordement issu du fluage, de lignes de colle ou de vaporisation
- Pratique : Effectuez plusieurs travaux sans le recharger. Le ruban se déchire facilement et le film protecteur se retire automatiquement. Pas besoin d'énergie électrique et de connexions filaires
- Excellent tack initial pour des performances améliorées et une adhérence élevée sur un grand nombre de surfaces

Applications suggérées

- Collage et montage de présentoirs de vente et de panneaux publicitaires
- Fixation d'éléments de décoration et d'emblèmes
- Utilisation pour l'assemblage industriel et la fabrication métallique
- Collage d'éléments décoratifs métalliques
- Collage de circuits imprimés flexibles (FPC) sur des raidisseurs en aluminium ou des dissipateurs thermiques ou de chaleur
- Collage du carton mat dans les cadres photos et les housses de protection contre la poussière
- Mousse et joints d'étanchéité
- Attache pour reliure à usage général
- Pose d'articles et d'affiches promotionnels
- Collage de carton dans les cadres photos et sur les housses de protection contre la poussière

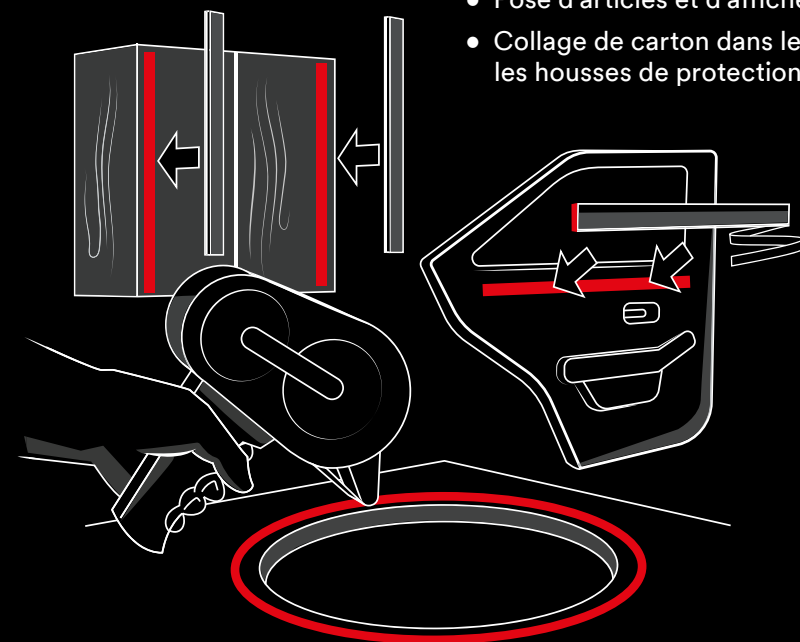

Portefeuille des produits phares



Ruban à transfert d'adhésif 3M™ 9473PC

Un ruban hautes performances conçu pour les applications nécessitant une très grande adhérence et une grande résistance aux contraintes de cisaillement, parfaitement adapté à l'assemblage industriel et à la fabrication métallique.



Ruban à transfert d'adhésif Scotch® ATG 924

Une solution polyvalente pour les applications légères. Offre un collage propre et permanent sur une grande variété de matériaux tels que le papier couché et non couché, les tissus légers, les films, les plastiques souples et les panneaux en mousse.



Ruban à transfert d'adhésif Scotch® ATG 969

Conçu pour le collage dans des applications nécessitant une adhérence initiale très élevée et une bonne résistance au cisaillement. Adhère à la plupart des plastiques, aux matériaux à revêtement brillant et aux surfaces variées et texturées. Offre une bonne résistance aux solvants et aux UV.

Guide de sélection produit

Code produit Système ATG	Code produit ruban transfert	Excellente force d'adhésion	Collage d'applications industrielles lourdes	Adhérence élevée et bon pouvoir de cisaillement	Collage d'applications industrielles légères	Excellente résistance aux solvants et aux températures élevées	Assemblage temporaire	Utilisation intérieur et extérieur	Caractéristiques principales
	9473PC	✓	✓	✓		✓			Très haute résistance aux contraintes de cisaillement et à l'arrachement, idéal pour l'assemblage industriel et la fabrication métallique
	GPT-020F		✓	✓					Excellent tack initial pour des performances améliorées et une adhérence élevée sur un grand nombre de surfaces
969	950		✓	✓					Convient au collage de la plupart des matières plastiques et des matériaux à revêtement brillant, de la fibre de verre, des épaisseurs de mousse, du métal et du bois
924	465				✓				Idéal pour une utilisation sur le papier couché et non couché, le papier cartonné, les plastiques souples, les tissus, etc.
926	9485		✓			✓			Idéal pour le collage des métaux, de l'ABS, de l'acrylique, du PP, du PE, du polycarbonate, du polyester (PET), du nylon et autres plastiques
928	9415						✓		Conçu pour des applications réutilisables ou refermables après ouverture ; peut être retiré facilement sur différents types de papiers, feuilles ou films

Applicateur adhésif transfert ATG 700

Une simple pression du doigt déclenche l'application du transfert. Propre et net. Rapide et facile. Le protecteur se rembobine au fur et à mesure de l'application du ruban transfert.



Colles structurales

Colles structurales 3M™. Conçus pour des collages résistants, des designs innovants et des assemblages multi-matériaux. Nos adhésifs structuraux fournissent l'adhésion et la cohésion dont vous avez besoin tout en permettant des conceptions légères et performantes.

Force d'adhésion durable dans le temps même pour les applications les plus exigeantes.

Bénéfices utilisateur

- Esthétique améliorée : joints invisibles, remplace les rivets, les soudures et les vis, pour créer des joints de collage plus lisses
- Allègement : élimine le poids des fixations mécaniques permet d'utiliser des matériaux plus fins et plus légers
- Liberté de création : colle de multiples matériaux, avec des joints plus compacts
- Économique : permet d'utiliser des matériaux plus fins pour réduire les coûts et éliminer les étapes de finition
- Précis et facile à utiliser : contrôle de la dépose avec les pistolets applicateurs et buses de mélange haute précision 3M™ EPX™
- Des assemblages plus résistants : élimine les zones de concentration des contraintes
- Sa formule assure que l'adhésif reste là où il a été appliqué, sans couler
- Résiste à de nombreux produits chimiques, à l'eau, à l'humidité et à la corrosion
- Offre un assemblage permanent et souple avec une haute résistance au cisaillement et au pelage, même sous l'effet de vibrations et de chocs

Applications suggérées

- Applications de collage variées dans différents secteurs de l'industrie
- Assemblage de matières plastiques avec des métaux, lors de la fabrication ou de la réparation d'appareils électroménagers
- Collage composite résistant aux chocs
- Assemblage des métaux tels que pour les systèmes CVC, les appareils ménagers et les véhicules spéciaux
- Fabrication d'enseignes telles que l'assemblage entre panneau et cadre, le collage d'ornements ou de lettres et l'assemblage de cadre
- Collage de plastiques, matériaux composites et revêtements en peinture poudre sur du métal
- Généralement utilisée lorsqu'un assemblage rapide de petites pièces est requis
- Applications dans le domaine des transports, tels que le ferroviaire et l'automobile
- Composé d'enrobage semi-flexible



Portefeuille des produits phares



Colle époxy 3M™ Scotch-Weld™ DP490

Colle époxy bicomposant présentant une bonne stabilité sous des charges statiques et dynamiques (vibrations et chocs). Viscoplastique. Temps ouvert allongé.



Colle structurale 3M™ Scotch-Weld™ DP8005

Colle époxy élastique bicomposant conçue pour le collage de substrats à faible énergie de surface (ex. polypropylène, polyéthylène, TPE – élastomères thermoplastiques). Temps ouvert très court.



Colle époxy 3M™ Scotch-Weld™ DP100 Plus

Colle époxy polyvalente bicomposant à prise rapide qui reste transparente en durcissant, même pour des volumes importants.



Colle époxy 3M™ Scotch-Weld™ DP190

Colle époxy bicomposant très flexible et à haute élongation, qui présente une haute résistance au cisaillement et au pelage pour des collages solides et résistants. Temps ouvert allongé.



Colle époxy 3M™ Scotch-Weld™ 7240 B/A FR

Colle époxy bicomposant à haute résistance au cisaillement et au pelage, conçue pour coller le métal sur le métal. Certifié pour une utilisation à bord des trains.

Guide de sélection produit

Référence produit	Charges statiques et dynamiques (vibrations et impacts)	Collage de composants électroniques	Collage de matériaux de dilatation différente (expansion thermique)	Collage de polypropylène, polyéthylène, TPE	Collage ignifuge	Energie de surface			Temps de travail approximatif (min.)	Caractéristiques principales
						Important	Moyen	Faible		
DP410						++	+	-	12	Collage de substrats à énergie de surface moyenne à élevée (p. ex. fibre de carbone, verre, nylon, métaux revêtus de peinture poudre)
DP490						++	+	-	90	Excellente résistance aux chocs et à la chaleur (120 °C) et excellentes caractéristiques de vieillissement
DP8405						++	++	-	4-6	Adhère à de nombreuses surfaces, y compris la plupart des métaux et de nombreuses matières plastiques
DP460						++	+	-	60	Conçus pour le collage de composants électroniques
DP110						++	+	-	8	Adhésif polyvalent pour les métaux, les matières plastiques, le béton, le bois et les composites
DP190						++	+	-	90	Colle sur une large variété de substrats incluant le métal, les céramiques, le bois, le carton, le verre, le caoutchouc et de nombreux plastiques
DP100 Plus						++	+	-	4	Colle époxy polyvalente bicomposant à prise rapide qui reste transparente en durcissant, même pour des volumes importants.
DP8005					✓	++	++	++	2 to 3	Conçue pour coller des assemblages multi-matériaux employant des matériaux BES, thermoplastiques, des composites et des métaux
7240FR						++	-	-	45-60	Colle époxy bicomposant à haute résistance au cisaillement et au pelage, conçue pour coller le métal sur le métal. Certifié pour une utilisation à bord des trains

Collage de grandes surfaces

Du bout du doigt – le pouvoir d'assembler différents matériaux, du papier au métal. La gamme de colles 3M™ en aérosol pour l'industrie permet un assemblage rapide, pratique et efficace.

Du bout du doigt – le pouvoir d'assembler différents matériaux du papier au métal.

Bénéfices utilisateur

- D'une simple pression du doigt, un pouvoir d'adhérence pour substrats, du papier au métal
- Formule peu pénétrante qui vous donne le temps de positionner les pièces pour obtenir le meilleur ajustement
- Lignes de jointure souples et régulières
- Son tack agressif offre une prise initiale forte ainsi qu'un temps ouvert suffisant pour positionner correctement les matériaux
- Application en lacet variable pour minimiser le gaspillage et le brouillard de colle
- Un tack puissant, pour une adhésion initiale élevée résistante à la déchirure, tout en assurant un temps ouvert suffisant pour positionner correctement les matériaux.
- Une colle polyvalente qui assemble une large gamme de matériaux légers tels que la fibre de verre, la mousse, le polystyrène, le papier, le feutre, le bois, le plastique, etc.
- Une colle en aérosol transparente à séchage rapide, facile à appliquer, haute résistance qui colle sur le béton, le bois, le MDF, les stratifiés, le polyéthylène, le polypropylène, le caoutchouc SBR, etc.

Applications suggérées

- Collage polyvalent de rembourrages de meubles et autres mousses souples (p. ex. PU ou latex)
- Laminage de mousse. Fixation de mousse et de tissu au bois et à d'autres substrats
- Collage de matériaux isolants tels que le polystyrène, la laine de roche, la laine de verre
- Fixation d'isolant en fibre de verre et de baguettes d'angle pour plaque de plâtre
- Collage de films décoratifs, de feuilles et de tissus fins
- Pour une grande variété de présentoirs et de meubles
- Encadrement photo et montage de présentoirs
- Collage du polyéthylène, du polypropylène sur le bois, le métal et bien d'autres matériaux
- Collage du stratifié décoratif sur les tables, les armoires et les étagères
- Fixation d'isolant en fibre de verre et de baguettes d'angle pour plaque de plâtre
- Fixation d'un lettrage d'enseigne en plastique sur du bois

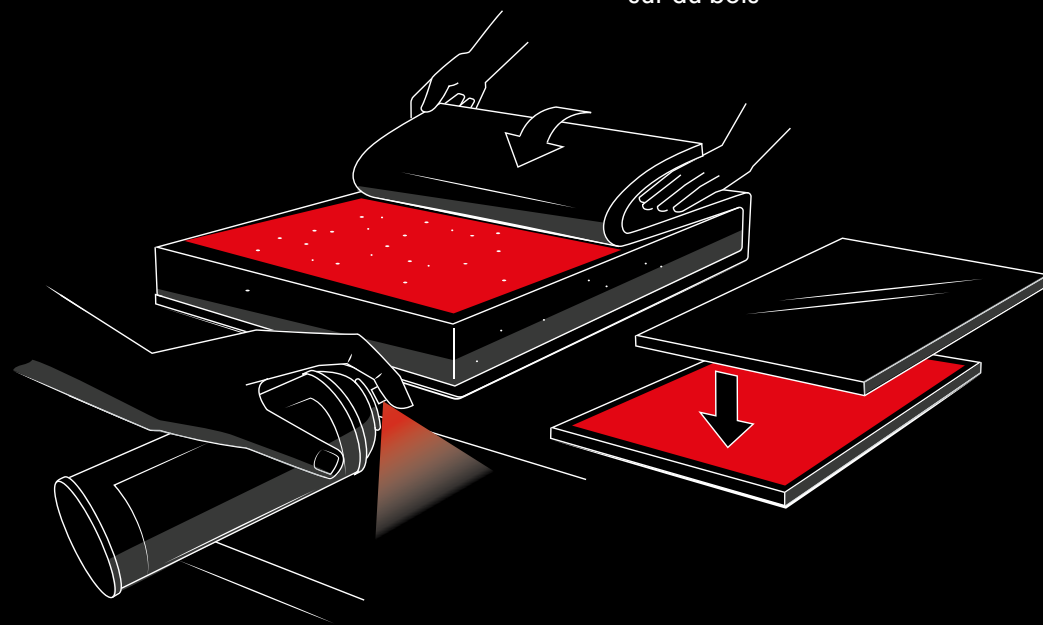

Portefeuille des produits phares



Colle aérosol mousse et tissu 3M™ 74

Une colle à tack extrêmement rapide et immédiatement résistante à la déchirure, avec des lignes de jointure souples et régulières qui adhèrent aux tissus, à la mousse, au rembourrage de meubles, à une variété de substrats et à eux-mêmes.



Colle aérosol multi-usages 3M™ Super 77™

Une colle multi-usages à tack élevé, adaptée à une large gamme d'applications, collant des matériaux légers tels que la fibre de verre, la mousse, le papier, le feutre, le bois, le plastique et plus encore.



Colle en aérosol haute performance 3M™ 90

Une colle polyvalente et à séchage rapide qui permet un collage solide de matériaux très différents, tels que les métaux, le bois, le stratifié, le caoutchouc, les tapis et revêtements de sol.



Nettoyant industriel 3M™

Le nettoyant à base d'agrumes peut contribuer à préparer les surfaces pour un collage et élimine la poussière, les graisses, le goudron et diverses colles sans durcissement.

Guide de sélection produit

Référence produit	Propriétés / adaptés pour	Type de pulvérisation	Caractéristiques principales
Aérosol 74 pour mousse	Mousse & tissu		- Collage immédiat au déchirement de la mousse - Colle sans plis ni vagues - Colle les tissus, la mousse et les tissus d'ameublement à une grande variété de supports et à eux-mêmes
Aérosol 75	Repositionnable & retrait sans trace		- Parfait pour des maintiens temporaires ou collages de matériaux légers
Aérosol 76	Adhérence initiale élevée		- Colle aérosol haute performance pour collages résistants - Colle efficacement plusieurs matériaux basse énergie de surface (polypropylène, polyéthylène)
Aérosol 77	Multi usage		- Collage immédiat - Colle parfaitement les matériaux légers comme la fibre de verre, la mousse, le polystyrène, le papier, le feutre, le bois, le plastique et plus encore
Aérosol 80	Caoutchouc & vinyl		- Collage fort pour assembler caoutchouc et vynil (sauf EPDM) - Excellente résistance à la chaleur
Aérosol 90 haute performance	Usage intensif & haute résistance		- Excellente résistance à la chaleur et à l'humidité - Colle les matériaux tels que métal, bois, MDF, contre plaqué, caoutchouc, tapis et revêtement de sol et plus encore
Nettoyant industriel	Maintenance & nettoyage		- Formule sans produit chimique agressif - Fraîche odeur de citron - Elimine les traces de salissure, graisse, goudron, et plusieurs colles non polymérisées



Assemblage rapide

Colles thermofusibles 3M™. Adhésion supérieure. Temps de prise rapide. Améliorez la productivité et l'esthétique tout en réduisant les coûts et en minimisant les déchets, une solution de collage respectueuse de l'environnement et pratiquement sans odeur.

Adhésion
Supérieure.
Temps de prise
rapide.

Bénéfices utilisateur

- Augmentez la vitesse et la facilité de production : ajustez les assemblages immédiatement et supprimez les serre-joints, les fixations et le temps de séchage
- Améliorez l'apparence : la colle thermofusible est pratiquement invisible entre les surfaces de contact
- Des colles thermofusibles basse température sont disponibles pour coller des surfaces thermosensibles
- Tack agressif rapide pour une prise rapide sur le carton ondulé, le lambris, le recollage de cartons ouverts, le reconditionnement des panneaux agglomérés et du bois
- Excellente résistance aux chocs et bonne résistance au cisaillement et au pelage
- Performances rapides et durables pour les petits assemblages, les fixations d'éléments de décoration, le laminage de grandes surfaces...
- Temps ouvert avant prise, permettant un ajustement du positionnement
- Ses qualités électriques exceptionnelles et ses propriétés non corrosives pour le cuivre offrent une solution idéale pour les applications électriques
- Débit d'application élevé et temps ouvert long

Applications suggérées

- Convient aux applications électroniques telles que l'enrobage, la fixation et le collage de fils ignifugés
- Intérieurs de véhicules
- Fixation de siège
- Fermeture manuelle de cartons ondulés
- Reconditionnement des panneaux agglomérés
- Affichage de publicité sur le lieu de vente
- Expositions commerciales
- Fixation d'éléments de décoration
- Assemblage, fixation, réparation, enrobage, collage de panneaux, fixation de fils ignifugés, collage de fils, conditionnement, scellage, encapsulage
- Collage des panneaux
- Travail du bois et fabrication de meubles
- Rembourrage de meubles

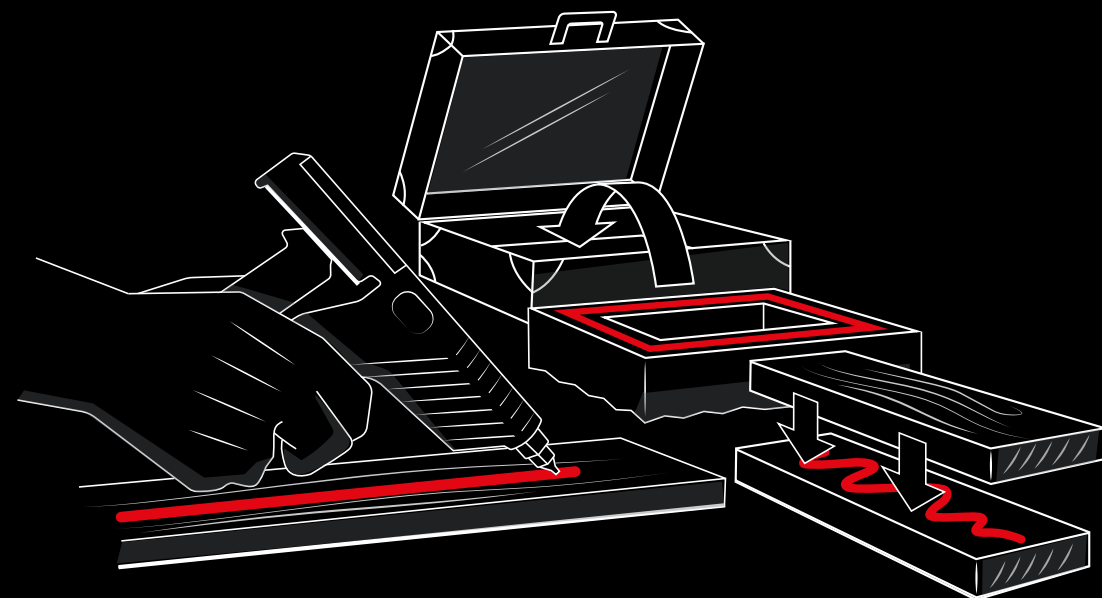

Portefeuille des produits phares





Colle thermofusible 3M™ 3748
Conçue pour les applications électroniques : lamination de grandes surfaces, scellement, remplissage et encapsulage.

Colle thermofusible 3M™ 3762
Conçue pour l'emballage et le scellement des cartons ondulés : assemblage de petites surfaces.

Colle thermofusible 3M™ 3764
Conçue pour le collage des plastiques, y compris les substrats à basse énergie de surface comme le polycarbonate, le polyéthylène et le polypropylène.

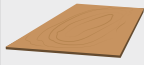
Colle thermofusible 3M™ 3792
Colle thermofusible transparente et polyvalente utilisable sur le bois, le tissu, le rembourrage de meubles et d'autres matériaux légers.

Guide de sélection produit

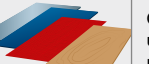
Référence produit	Bois	Electronique	Carton	Plastiques	Universel	Caractéristiques principales
3738						Conçue pour le travail du bois et les applications industrielles courantes.
3748						Conçue pour les applications électroniques : lamination de grandes surfaces, scellement, remplissage et encapsulage.
3762						Conçue pour l'emballage et le scellement des cartons ondulés : assemblage de petites surfaces.
3764						Conçue pour le collage des plastiques, y compris les substrats à basse énergie de surface comme le polycarbonate, le polyéthylène et le polypropylène.
3792						Colle thermofusible transparente et polyvalente utilisable sur le bois, le tissu, le rembourrage de meubles et d'autres matériaux légers.



Réalisation d'un marquage au sol et signalisation de zones de danger

Un ruban pour chaque tâche. Que vous marquez un mur, un tuyau ou un quai de chargement, 3M propose des produits qui offrent la durabilité, la flexibilité et des couleurs vives pour vous aider à optimiser votre flux de travail, votre sécurité, ainsi qu'un bon aménagement de votre usine ou entrepôt.

Les travaux difficiles nécessitent des rubans encore plus résistants.

Bénéfices utilisateur

- Contrairement aux solutions à base de peinture, le ruban de marquage s'installe rapidement et peut être retiré et nettoyé facilement sans endommager la surface
- Facile à appliquer, le ruban s'étire dans les coins pour un ajustement précis et fiable
- L'adhésif permet une fixation solide sur la plupart des sols et une excellente force de maintien
- Le support conformable rend le ruban vinyle adapté pour une utilisation sur des surfaces incurvées et irrégulières
- Retrait propre d'un seul coup sur de nombreuses surfaces, coûts de nettoyage réduits
- La couleur est une caractéristique inhérente au ruban, pour une haute visibilité et une résistance à l'abrasion sur le long terme
- Propriétés d'étirement uniques permettant au ruban de maintenir son étirement pour s'adapter aux surfaces inégales sans se décoller ni se rétracter
- Des couleurs vives pour une visibilité élevée
- Disponible dans de nombreux coloris et tailles pour une variété d'applications

Applications suggérées

- Marquage de voies et de sécurité
- Balisage d'équipements
- Codage couleur de tuyauterie, outils, instruments, etc.
- Permet de protéger les pièces, équipements ou produits contre l'abrasion
- Pour le collage, l'emballage ou le scellage de nombreuses surfaces courbes ou convexes
- Marquage au sol dans les zones à forte circulation (palettes et équipements lourds)
- Maintien et groupage d'usage général
- Marquage de pièces ou de machines
- Applications de marquage de voies et de sécurité
- Contribue à identifier les zones dangereuses

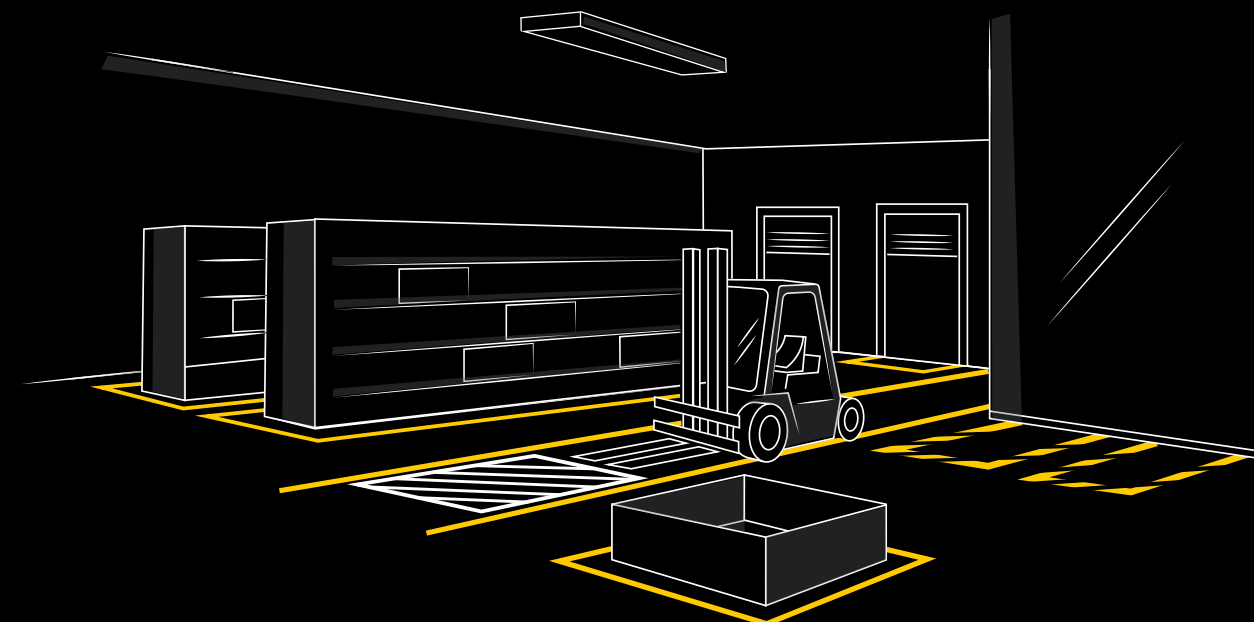

Portefeuille des produits phares



Ruban de marquage de voies et de sécurité 3M™ 471

Sa résistance, son adaptabilité, son adhésion instantanée et son retrait propre à long terme font du ruban vinyle 3M™ une solution exceptionnelle pour toutes les applications de marquage au sol de sols et de sécurité.



Ruban vinyle d'usage général 3M™ 764

Lorsque les conditions ne sont pas exigeantes ou si vous n'avez pas besoin d'un retrait propre à long terme, ce ruban vinyle d'usage général est une solution économique pour un large choix d'applications de signalisation des dangers et de sécurité, ainsi que pour les applications de codage couleur.



Ruban de marquage au sol ultra durable 3M™ 971

Conçu pour le marquage au sol long terme et conçu pour le trafic intense et les conditions difficiles, tels que le frottement de palettes et le passage d'équipements lourds.

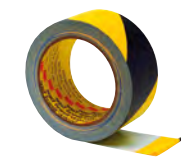

Ruban de signalisation 3M™ 766 à usage général

Les rubans vinyle à rayures d'usage général en noir et jaune sont adaptés pour le balisage d'équipements. Ils peuvent également être utilisés pour le marquage des zones peu fréquentées et le marquage autour d'équipements ou de débords.

Guide de sélection produit

Référence produit	Marquage couleur	Marquage au sol, au mur ou sur le quai de chargement	Marquage de zone dangereuse	Retrait sans trace	Zones de passage	Caractéristiques principales
471						Haute visibilité à long terme et résistance à l'abrasion.
971						Frottement des palettes et des équipements lourds, trafic de chariots élévateurs.
764						Marquage de voies et signalisation par couleur dans les applications d'usage général non critiques.
766						Marquage de sécurité dans les applications d'usage général non critiques.
767						Marquage de sécurité dans les applications d'usage général non critiques.
5702						Haute visibilité à long terme et résistance à l'abrasion.



Traitement de surface

Quelles que soient vos conditions, nous pouvons proposer un ruban 3M™ spécifique pour vous aider à conduire, réfléchir, protéger, étanchéifier, marquer, réduire l'émission de son et plus encore. Quelle que soit votre application, 3M peut répondre à vos besoins avec un ruban adapté pour un travail performant.

Quelles que soient vos conditions, nous pouvons proposer un ruban 3M Specific pour vous aider.

Bénéfices utilisateur

- Le ruban en aluminium 3M™ 425 résiste à l'humidité, aux intempéries, aux UV et aux solvants afin d'assurer une excellente longévité au travail, à l'intérieur comme à l'extérieur
- Le ruban réfléchissant améliore l'efficacité lumineuse
- Conductivité thermique supérieure pour garantir l'efficacité des systèmes de chauffage et de refroidissement
- Grâce à sa résistance exceptionnelle à la chaleur et à sa faible absorption d'humidité, le ruban en tissu de verre 3M™ 361 offre une plage de fonctionnement étendue et fonctionne également dans des environnements humides à température intermittente
- Le support résistant à l'abrasion résiste au rétrécissement, à la moisissure ou à l'échauffement, offrant une stabilité exceptionnelle dans les environnements difficiles
- Le ruban Film UHMW-PE 3M™ 5423 est souvent utilisé dans des applications industrielles générales pour aider à contrôler les grincements et les crissements en raison des vibrations ou de l'usure des matériaux métalliques et en plastique
- Le ruban PTFE peut être appliqué pour créer une surface de protection facile à décoller sur les pièces mécaniques où s'accumulent des matériaux collants ou des encres – parfait pour les industries du transport, de l'électronique ou du travail des métaux
- Surface glissante à faible énergie de surface pour un meilleur mouvement des matériaux

Applications suggérées

- Réflexion de la chaleur et protection thermique des pièces délicates
- Masquage dans les applications de décapage chimique de peinture
- Réflexion de la lumière
- Fixation d'un serpentín de réfrigération
- Jointage de films aluminium fins
- Étanchéité permanente des conduits ou des chambres de conditionnement à température élevée
- Utilisation pour le jointage, le sertissage et le scellement de panneaux de tissu
- Réduction des grincements et des vibrations dans les assemblages automobiles et de transport
- Revêtement de convoyeurs, chutes, lames, glissières et rails de guidage
- Séparation de pièces dissemblables pour réduire le bruit et le frottement
- Protection des feuilles d'aluminium sur les presses d'étirage
- Conditionnement et câblage de fils à température élevée
- Blindage et protection contre les produits chimiques

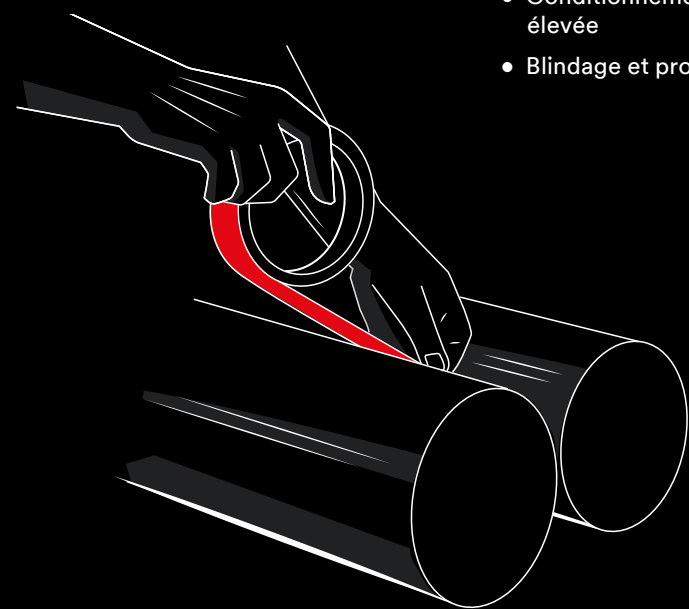

Portefeuille des produits phares



Ruban aluminium 3M™ 425
Conçu pour la protection contre la chaleur, la réflexion de la chaleur, le masquage chimique, l'amélioration de la lumière, le fraisage chimique, le jointage, le scellement et les opérations de retrait de la peinture. Utilisation intérieure et extérieure.



Ruban Tissu de Verre 3M™ 361
Pour des applications à haute température telles que l'étanchéification de conduites et comme bande de renfort pour le soudage à l'arc submergé.



Ruban Film PEHPM 3M™ 5423
Conçu pour des applications nécessitant un faible coefficient de friction et des mouvements de pièces et/ou de matériaux.



Ruban film PTFE 3M™ 5490
Conçu pour améliorer le mouvement de surface, éliminer les crissements et les grincements, et réduire le bruit de la machine.

Guide de sélection produit

Référence produit	Ruban film en plomb	Ruban support aluminium de qualité	Ruban support aluminium pour usage général	Réduction du bruit entre différentes pièces	Protection des zones de grincements	Fermeture de conduits ou de chambres à haute température	Applications pour faible frottement et surfaces antiadhésives	Caractéristiques principales
420	✓							Ruban conducteur électrique et thermique pour les procédés d'électro-déposition et d'anodisation
431		✓						Conçu pour la protection thermique, la réflexion de la chaleur, l'amélioration de la lumière, le jointage et l'étanchéité. Utilisation intérieure et extérieure
425		✓						Conçu pour la protection contre la chaleur, la réflexion de la chaleur, le masquage chimique, l'amélioration de la lumière, le fraisage chimique, le jointage, le scellement et les opérations de retrait de la peinture. Utilisation intérieure et extérieure
1436			✓					Ruban d'aluminium universel idéal pour les travaux de canalisations, d'étanchéité et d'isolation dans les secteurs de la construction et de la climatisation
5423								Conçu pour des applications nécessitant un faible coefficient de friction et des mouvements de pièces et/ou de matériaux
361								Pour des applications à haute température telles que l'étanchéification de conduites et comme bande de renfort pour le soudage à l'arc submergé
5490								Conçu pour améliorer le mouvement de surface, éliminer les crissements et les grincements, et réduire le bruit de la machine

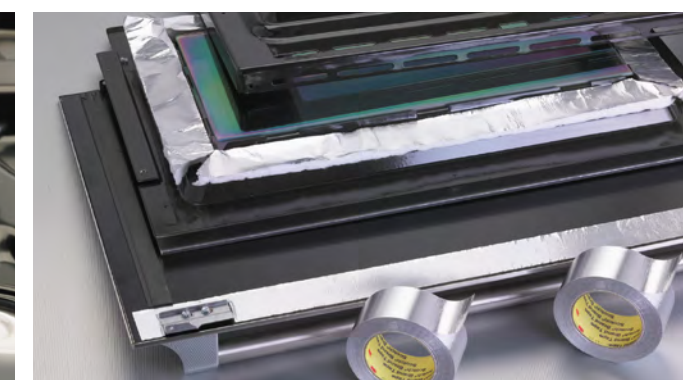

Banderolage, renforcement, palettisation, cerclage, fermeture de cartons lourds, fermeture de bobines de métal

Une technologie de haute qualité, prouvée par plus de 70 années.

Lorsque vous avez besoin d'un ruban aussi solide que votre réputation, vous pouvez compter sur les rubans haute qualité de 3M, toujours fiables.

Bénéfices utilisateur

- Adhère facilement avec une adhérence initiale élevée à la plupart des substrats en carton ondulé
- Les marques, codes à barres et autres graphiques peuvent être lus à travers le ruban translucide
- Capable de résister à des conditions d'expédition et de manutention difficiles
- Résiste aux entailles, à l'abrasion, à l'humidité et aux éraflures
- L'adhésif présente un excellent équilibre entre l'adhérence initiale et la force de maintien à long terme
- Ruban armé léger à haute résistance pour des applications légères de conditionnement, de renforcement et de regroupement de palettes
- Ruban renforcé de fibre de verre bidirectionnelle offrant une résistance aux coupures et déchirures dans le sens machine et dans le sens transversal
- Haute résistance à la traction idéale pour les applications de cerclage, de conditionnement, de jointage et de renforcement intensifs

Applications suggérées

- Applications légères de cerclage, de conditionnement et de renforcement
- Fermeture et renforcement des boîtes
- Jointage transversal
- Conditionnement de charges lourdes
- Conditionnement et maintien de fin de bobine
- Clips en L et en U
- Conditionnement de palettes en vue de leur expédition et de leur manutention

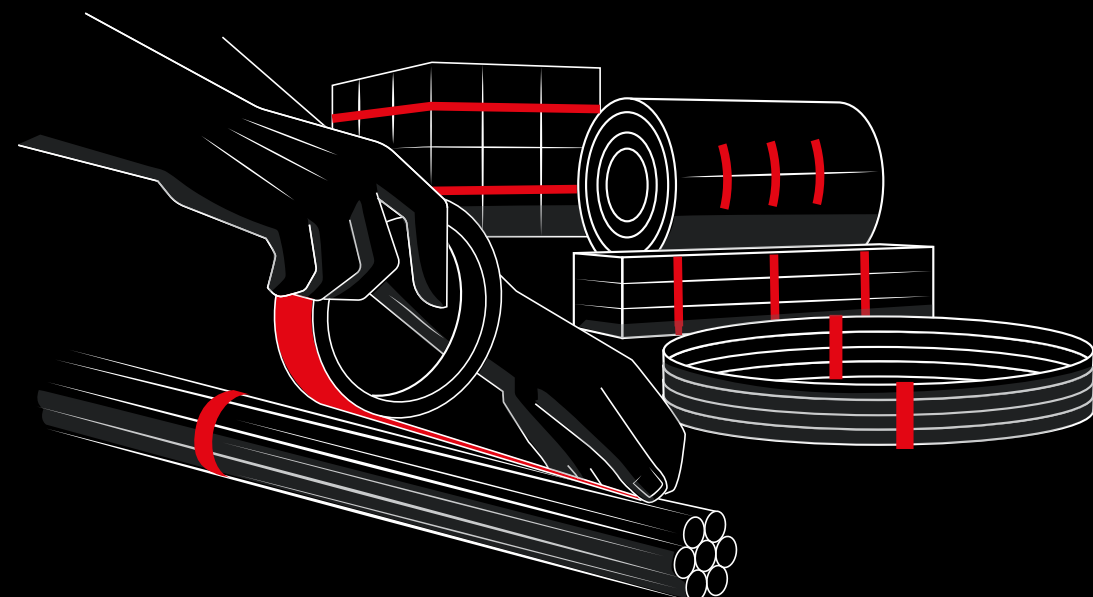

Portefeuille des produits phares



Ruban armé bidirectionnel universel 3M™ 8959
Ruban armé universel à haute résistance, idéal pour le cerclage, le conditionnement, le jointage et le renforcement de charges moyennes.



Ruban armé universel 3M™ 8956
Ruban armé universel à usage général, principalement utilisé pour le maintien des cartons sur les palettes, l'emballage de produits légers, la fermeture et le renforcement des boîtes en carton.



Ruban armé hautes performances 3M™ 8981
Ruban armé performant et résistant, idéal pour les fermetures à agrafes en L et en U, le maintien de fin de bobine et le conditionnement.

Guide de sélection produit

Référence produit	Propriétés / adaptés pour	Groupage et renforcement de charge légère	Groupage et renforcement de poids moyen	Regroupement et renforcement de charges lourdes	Retrait sans trace	Caractéristiques principales
8956	Renforcé de fils de verre mono-direction	✓				Application légères de renforcement, banderolage et cerclage palettes
8959	Renforcé de fils de verre bi-direction		✓			Les fils de verres bi-directionnels renforcent le ruban lui procurant une résistance à l'allongement et à la casse en applications machine sur sa longueur et en direction transversale.
8981	Haute performance			✓		Convient pour les applications par onglets en L ou U, la pose d'onglets sur bobines de métal et le banderolage
8915	Amovible		✓		✓	D'ôte proprement et sans dépôt de la plupart des supports de finition
H-180	Dévidoir de ruban de fermeture de carton			Dévidoir manuel portable, léger, d'utilisation simple, avec une lame rétractable		



Maintenance, réparation et étanchéité

Conçus pour coller. Que votre surface soit lisse et affinée, ou rugueuse et robuste ; que votre travail dure une heure ou un an, le portefeuille de rubans 3M™ de maintenance, de réparation et d'étanchéité répond aux demandes industrielles en matière d'étanchéité, de réparation, d'emballage, de codage ou de fixation dans les applications courantes ou à usage intensif.

Conçu pour adhérer extrêmement rapidement. Propre et pratique.

Bénéfices utilisateur

Rubans d'étanchéité

- Protégez et scellez et toute confiance : adhère au contact de nombreux métaux et plastiques sans temps de séchage, sans coulures ou besoin de nettoyage
- Permet de créer un joint efficace sur les bords, les têtes de vis et de rivets pour une étanchéité en toute facilité
- Étanchéité durable et résistante aux conditions environnementales difficiles, résistante aux rayons UV, à l'humidité et aux solvants pendant de nombreuses années
- Peut être peint : vous pouvez assortir la plupart des couleurs existantes pour les intégrer harmonieusement dans le décor environnant

Rubans toilés et tissés

- Adhérence immédiate et élevée – adhère immédiatement et durablement
- Assure un joint étanche et résistant à l'humidité dans de nombreuses situations de confinement
- Se déchire facilement à la main dans les deux sens
- Emballage individuel pour une meilleure identification et une propreté supérieure du rouleau avant utilisation

Applications suggérées

Rubans d'étanchéité

- Utilisé pour les applications d'étanchéité délicates comme les joints, les raccords ou les trous
- Étanchéité des toits de camions
- Étanchéité des puits de lumière
- Étanchéité des portes et des fenêtres
- Liaison entre le toit et les garnitures

Rubans toilés et tissés

- Assemblage et jointage de tôles, de panneaux muraux, de canalisations métalliques et plastiques
- Codage couleur, marquage et étiquetage
- Fermeture de récipients et réparation de bâches
- Applications plus légères telles que le groupage, le scellement, le maintien, l'étiquetage et l'identification non critiques

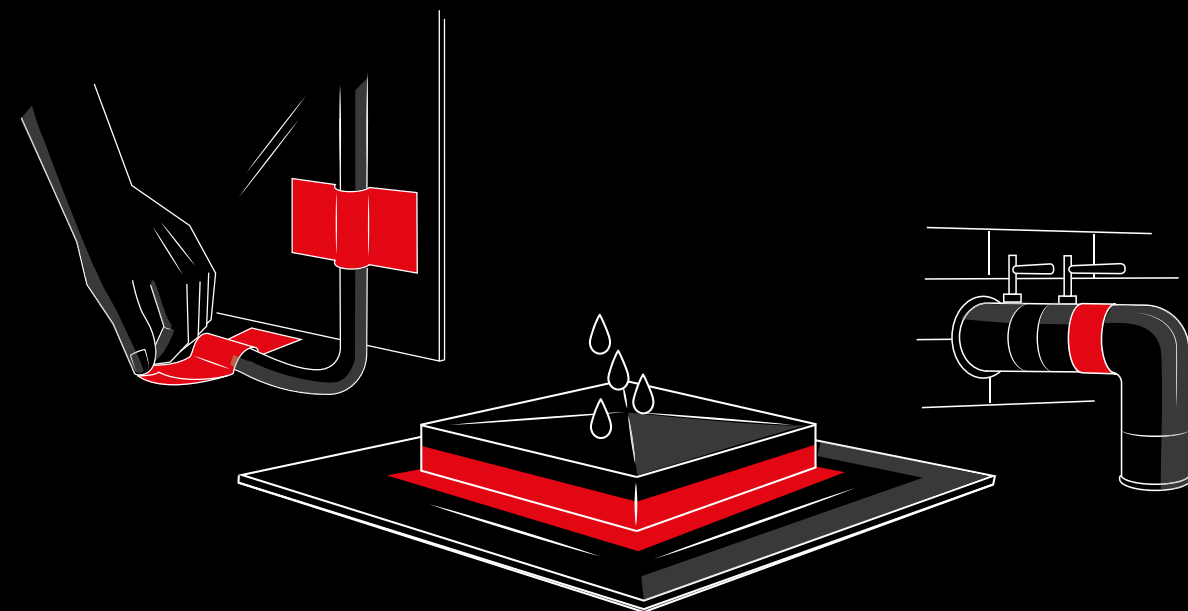

Portefeuille des produits phares



Ruban toilé 3M™ 1900
Ruban toilé économique pour les applications utilitaires et générales, ainsi que pour les applications non critiques plus légères.



Ruban conformable d'usage général 3M™ 2903
Ruban adhésif toilé conformable et universel pour l'entretien général, le conditionnement, l'emballage, la fixation, le scellage et la protection.



Ruban adhésif Extra haute capacité 3M™ 389
Ruban adhésif toilé ultrarésistant conçu pour une utilisation dans les applications industrielles et de maintenance à haut rendement.



Ruban adhésif toilé 3M™ 8979
Ruban toilé de haute performance conçu pour un retrait propre sur la plupart des surfaces opaques jusqu'à 6 mois après l'application, dans de nombreuses applications extérieures et intérieures.



Ruban d'étanchéité 3M™ 441N
Etanchéité sur un joint existant et sur un joint pouvant être directement exposé au soleil, à l'humidité ou aux températures extrêmes.

Guide de sélection produit

Référence produit	Propriétés / adaptés pour	Applications intérieures et extérieures	Caractéristiques principales
1900	Ruban toilé de qualité supérieure		Applications de fermeture légère non-critique et de maintien
2903	Usage général		Entretien général, groupage, emballage, création d'attaches, fermer et protéger
389	De qualité professionnelle		Utilisation dans les applications industrielles lourdes et les opérations de maintenance et réparation (MRO) Marquage couleur
8979	Retrait sans trace		Utilisation dans les applications industrielles lourdes et les opérations de maintenance et réparation (MRO) S'enlève proprement de la plupart des surfaces opaques jusqu'à 6 mois
4411	Fermeture excellente		Destiné à des opérations d'étanchéité par recouvrement comme les joints, traversées, ouvertures de toit, puits de lumière Conformable pour utilisation dans les contours, les bords, les têtes de vis et rivets pour une parfaite étanchéité



Peinture

Le masquage en toute simplicité. Il est désormais facile de choisir le bon ruban pour réaliser un travail industriel professionnel. Cette offre simplifiée de 5 rubans est constituée d'une sélection de références de performances croissantes avec pour objectif commun de vous aider à mener à bien des travaux de qualité.

Des maintiens temporaires sur lesquels vous pouvez compter.

Bénéfices utilisateur

- Support en papier crêpé pour une conformabilité qui préserve l'intégrité du ruban lorsqu'il est utilisé dans les coins
- Bonne adhérence instantanée et pouvoir de maintien élevé qui résiste au soulèvement ou au recourbement
- Se retire proprement d'un seul coup sans laisser de résidus sur la plupart des surfaces
- Le support imprégné résiste à la déchirure lors du retrait, mais reste facile à déchirer à la main
- Le ruban résiste aux solvants et à l'humidité et est imperméable à la peinture – convient également pour les systèmes de peinture à base d'eau.
- Empêche la peinture de traverser le ruban, pour créer de belles lignes de peinture
- Excellente résistance aux UV pour une utilisation à long terme à l'intérieur comme à l'extérieur (jusqu'à 6 semaines)
- Assure une ligne de peinture nette
- Support ultrafin pour des bords de peinture ultra-plats

Applications suggérées

- Travaux de peinture et de vernissage extérieurs
- Applications de masquage de peinture pour le bâtiment et la construction
- Peinture sur le marché de la construction métallique, en particulier sur les surfaces délicates
- Masquage pour des applications d'étanchéité de joints
- Masquage de peinture polyvalent industriel
- Séchage à l'air libre et au durcissement au four de la peinture et de la laque
- Compatible avec tous les systèmes de séchage au four, en infrarouge ou aux lampes chauffantes
- Masquage à haute température de peinture poudre
- Jointage de revêtements, de films et de papiers siliconés
- Fixation ou maintien temporaire
- Convient pour des cycles de cuisson et de durcissement aux ultraviolets/infrarouges

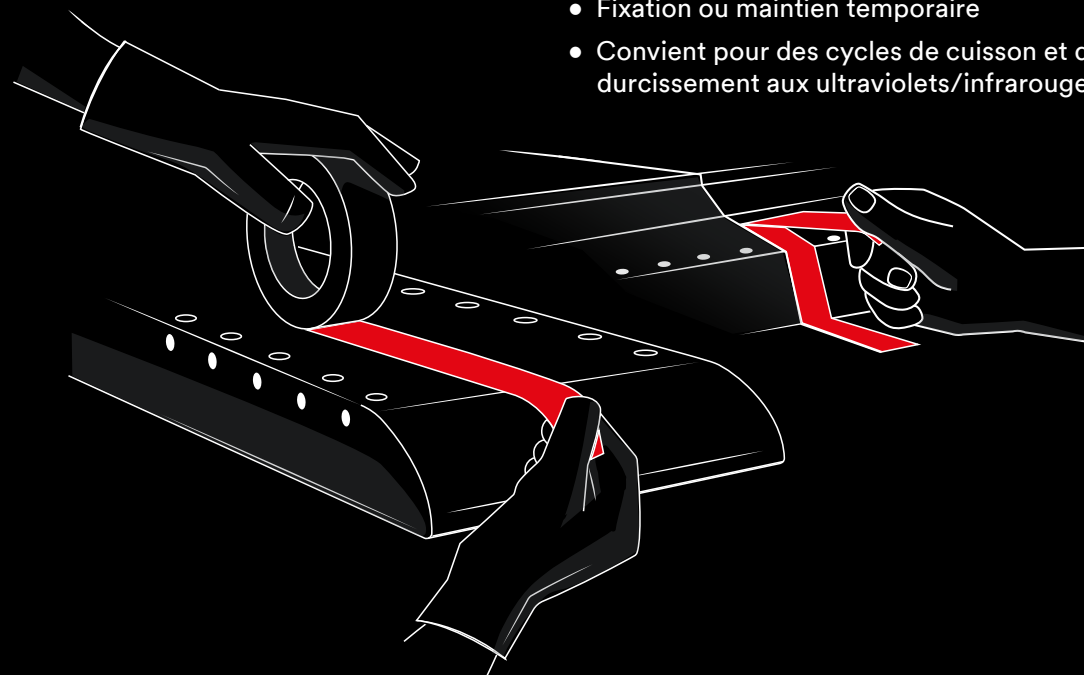

Portefeuille des produits phares



Ruban de masquage 3M™ 101E
Ruban de masquage économique multi-usages pour les applications intérieures légères à température ambiante.



Ruban de masquage d'usage général 3M™ 201E
Ruban de masquage multi-usages pour les applications de masquage de peinture et d'étanchéité de courte durée.



Ruban de masquage industriel performant 3M™ 301E
Ruban de masquage haute performance pour des applications industrielles polyvalentes de masquage de peinture et de laque (séchage à l'air, séchage au four, et cycles de cuisson jusqu'à 100°C maximum pendant 1 heure)



Ruban de masquage Washi 3M™ 244
Applications en intérieur et en extérieur pour lesquelles une résistance aux UV, un décollage et une ligne de peinture nette sont nécessaires

Guide de sélection produit

Référence produit	Période d'utilisation (jours)	Résistance en température C° / 1h	Utilisation intérieur et extérieur	Applications de masquage en lignes droites et de surfaces	Applications de masquage en grandes courbes	Applications de masquage peinture poudre	Systèmes de séchage au four, applications de masquage pour lampes infrarouges ou thermiques	Durcissement aux UV et applications de masquage en cycles de cuisson	Applications de masquage en automobile	Caractéristiques principales
101E	7	60°C	Intérieur	✓						Excellente adhérence initiale sur une grande variété de surfaces
201E	7	80°C	Intérieur	✓						Bonne adhérence instantanée et pouvoir de maintien élevé qui résiste au soulèvement ou au recourbement
301E	2	100°C	Intérieur	✓						Le ruban résiste aux solvants et à l'humidité et est imperméable à la peinture – convient également pour les systèmes de peinture à base d'eau
401E	2	140°C	Intérieur	✓			✓		✓	Excellente force de maintien qui résiste au décollage ou au recourbement
501E	2	160°C	Intérieur	✓			✓	✓	✓	Maintien en toute sécurité, tout au long de cycles de traitement multiples ou prolongés
244	30	100°C	Intérieur et Extérieur	✓						Excellente résistance aux UV pour une utilisation à long terme à l'intérieur comme à l'extérieur (jusqu'à 6 semaines)
8902	2	204°C	Intérieur	✓		✓				Ruban polyester conformable pour le masquage dans les applications de peinture poudre et le jointage de revêtements, films et papiers en silicone
218	2	120°C	Intérieur		✓					Conçu pour créer de longues lignes droites et des courbes sinueuses, là où une ligne de peinture nette est recherchée

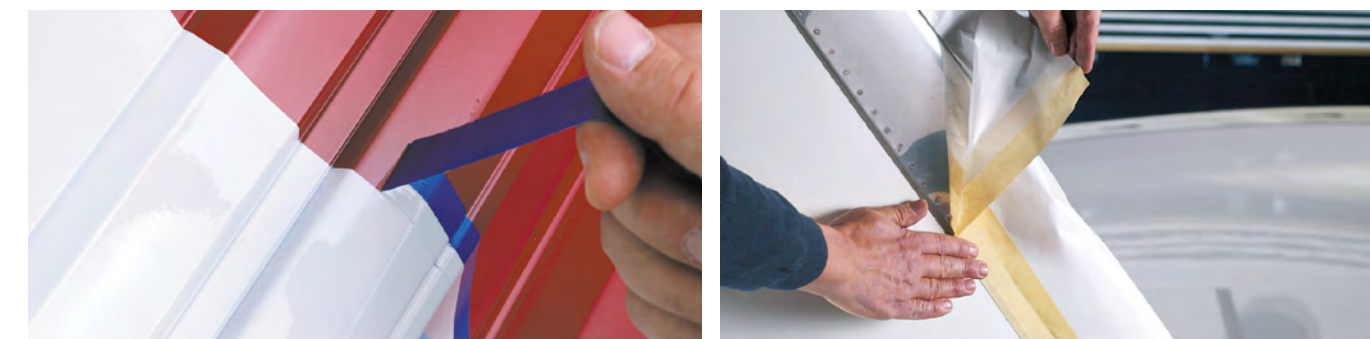

Fermeture de caisse et carton

Nos solutions de fermeture de cartons permettent la réalisation d'un contenant fiable et sûr avec une application facile tout en garantissant la meilleure constance des performances, ce qui permet aux clients de gagner du temps, de l'argent et une meilleure image.

Confinement fiable et sécurisé et application facile.

Bénéfices utilisateur

- Qualité assurée, grâce à des rubans conçus pour des lignes de production en continu ce qui permet de réduire les interruptions de chaînes et assurer une bonne intégrité des produits à la livraison.
- Une fois appliqué, le produit est efficace à toutes les températures habituellement rencontrées par les produits emballés (expédition, stockage)
- Application sûre, fiable et facile
- Résiste aux éclatements dus à une manipulation brutale et absorbe les chocs.
- Adhère instantanément à une grande variété de surfaces et fonctionne particulièrement bien sur le carton ondulé et le carton recyclé
- Bonnes performances sur une gamme étendue de températures, en particulier dans les applications froides et humides
- Réduction du niveau sonore dans la zone de travail grâce à un déroulement lent et silencieux

Applications suggérées

- Fermeture d'emballage léger
- Emballage de boîtes moyennes à lourdes
- Emballage à ruban unique de boîtes en carton fibreux
- Scellement de boîtes à haute teneur en matières recyclées
- Emballage par thermorétraction et mise en paquets d'emballages légers

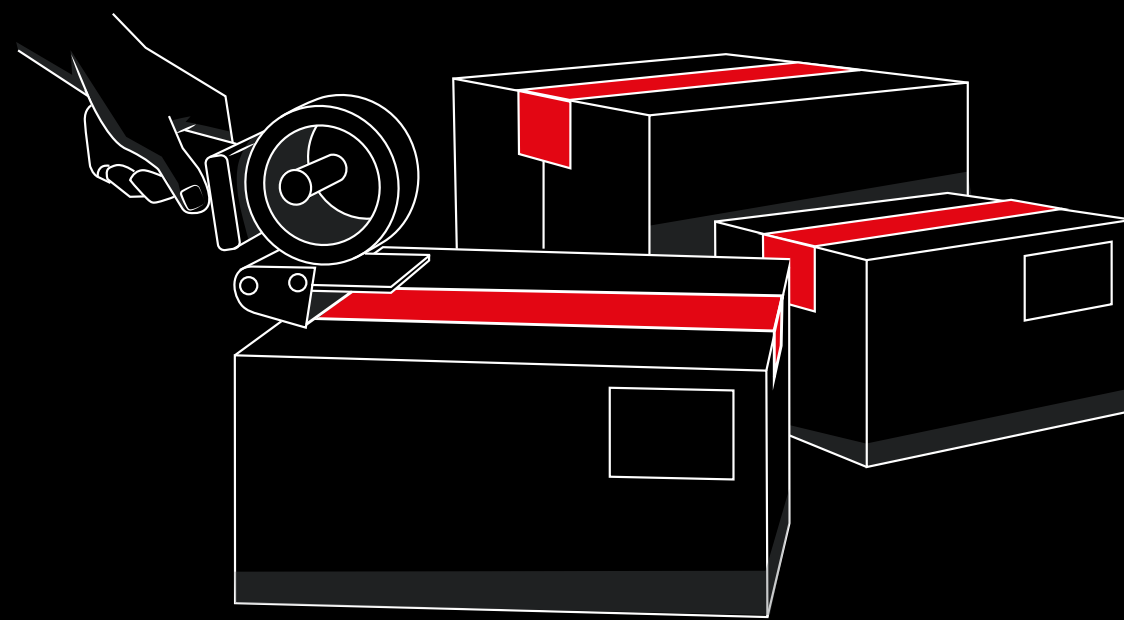

Portefeuille des produits phares



Ruban d'emballage universel Scotch® 371

Ruban d'emballage universel économique conçu pour fermer en toute sécurité une grande variété de matériaux légers en carton, y compris le carton ondulé.

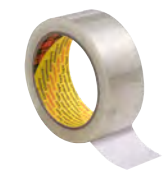

Ruban d'emballage déroulement bruit réduit universel Scotch® 309

Ruban d'emballage universel à faible bruit, adapté aux emballages légers et aux applications économiques.

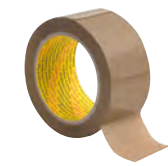

Ruban d'emballage hautes performances Scotch® 3739

Ruban d'emballage performant, destiné à refermer et à emballer des produits de valeur de poids moyen à élevé.

Guide de sélection produit

Référence produit	Propriétés / adaptés pour	Emballage léger	Emballage de poids moyen	Emballage de poids moyen à lourd	Faible bruit	Réponds aux normes FDA	Caractéristiques principales
371	Economique Usage général						Adhère instantanément à une grande variété de surfaces et fonctionne particulièrement bien sur le carton ondulé et le carton recyclé
309	Faible bruit et en température froide & amortisseur						Bonnes performances sur une gamme étendue de températures, en particulier dans les applications froides et humides
6890	Cartons recyclés						Adhérence initiale et résistance au cisaillement élevées sur les panneaux de fibres carton
3739	Ruban performant						Offre une adhérence initiale et une résistance au cisaillement élevées sur les boîtes en carton
375E	Ruban haute performance						Adhérence initiale élevée et excellente résistance au cisaillement sur les panneaux de fibres, y compris les panneaux de fibres recyclées



Programme Short Rolls 3M

Produis phares pour les solutions de collage, de fixation et de scellement.

Vous avez un travail à réaliser. Vous voulez que les meilleurs produits pour bien faire les choses. 3M propose des solutions simples pour faciliter le bon déroulement de votre travail :

Que vous recherchiez une solution de collage, de fixation ou de scellement, avec le programme des essentiels en blisters de petits rouleaux, vous pouvez effectuer des tâches quotidiennes rapidement et de manière fiable.

- Toujours commodes - ils tiennent dans votre boîte à outils
- Toujours propres - ils sont livrés dans un blister les protégeant de la saleté
- Toujours pratiques - le collage, la fixation et le scellement vont plus vite lorsque vous avez les bons produits pour le travail



Rubans adhésifs haute performance 3M™ VHB™



	Largeur	Longueur	Epaisseur	Couleur
Ruban 3M™ VHB™ 4910 Conçu pour créer des liens durables et fiables sur des matériaux transparents ou partout où un collage transparent est nécessaire.	19 mm	11 m	1.0 mm	Transparent
Ruban 3M™ VHB™ 5952 Conçu pour une liaison permanente sur des surfaces enduites de poudre et irrégulières. Offre une bonne adhésion sur la majorité des substrats, y compris plastiques et peintures à haute et moyenne énergie de surface, métaux et	19 mm	11 m	1.1 mm	Noir
Ruban 3M™ VHB™ 5962 Version plus fine du ruban 3M™ VHB™ 5952.	19 mm	8 m	1.6 mm	Noir
Ruban 3M™ VHB™ 4991 Conçu pour le collage permanent d'applications critiques sur des matériaux d'énergie de surface moyenne à élevée. Résiste aux plastifiants.	19 mm	5.5 m	2.3 mm	Gris
Ruban 3M™ VHB™ GPH-110GF Conçu pour créer des liens durables et fiables notamment sur des applications soumises à températures élevées ou nécessitant un collage multi-matériaux.	19 mm	11 m	1.1 mm	Gris

Rubans double face 3M™



	Largeur	Longueur	Epaisseur	Couleur
Ruban double face 3M™ 9088-200 Ruban haute performanmce qui adhère sur la plupart des substrats, y compris les sustrats difficiles à coller. Idéal pour lea applications nécessitant une haute adhérence et une très grande transparence.	19 mm	50 m	0.2 mm	Transparent

Solutions de fixations amovibles 3M™



	Largeur	Longueur	Epaisseur	Couleur
3M™ Dual Lock™ SJ355B Adhère à un grand nombre de substrats, y compris les métaux et les plastiques tels que l'acrylique, le polycarbonate et l'ABS. Applications intérieure et extérieure.	25 mm	2.5 m	5.7 mm	Noir
3M™ Dual Lock™ SJ356B Conçu pour donner un aspect translucide qui adhère à un grand nombre de substrats, y compris les métaux, le verre et les plastiques tels que l'acrylique, le polycarbonate et l'ABS. Applications intérieure et extérieure.	25 mm	2.5 m	5.7 mm	Translucide
3M™ Dual Lock™ SJ354B Conçu pour une utilisation sur les plastiques (acrylique, polycarbonate et ABS), les peintures enduites de poudre et les matériaux à basse énergie de surface (polypropylène et polyéthylène). Applications en intérieur.	25 mm	2.5 m	5.7 mm	Noir
3M™ Dual Lock™ SJ387B Fixation amovible performante, fiable et simple à utiliser. Remplace les vis, les clous, les boutons-pression et les rivets. Colle à une grande variété de substrats, y compris les métaux, les peintures enduites de poudre et les plastiques tels que l'acrylique, le polycarbonate et les ABS. Applications intérieure et extérieure.	25 mm	2.5 m	6.1 mm	Noir
3M™ SJ352Bbk (noir) Alternative à une grande variété de méthodes de fixations amovibles, y compris les fermetures à glissière, les vis, les boutons-pression, les crochets et plus encore.	25 mm	1.25m/unité	4.4 mm	Noir
3M™ SJ352Bwk (blanc) Alternative à une grande variété de méthodes de fixations amovibles, y compris les fermetures à glissière, les vis, les boutons-pression, les crochets et plus encore.	25 mm	1.25m/unité	4.4 mm	Blanc

Rubans d'étanchéité 3M™



	Largeur	Longueur	Epaisseur	Couleur
Ruban d'étanchéité 3M™ 4411N (translucide) Etanchéité d'un joint qui peut être exposé à la lumière directe du soleil, ainsi qu'à une température et une humidité extrêmes.	50 mm	5.5 m	1.0 mm	Translucide
Ruban d'étanchéité 3M™ 4411B (noir) Etanchéité d'un joint qui peut être exposé à la lumière directe du soleil, ainsi qu'à une température et une humidité extrêmes.	50 mm	5.5 m	1.0 mm	Noir

Avertissement

Toutes les déclarations, informations techniques et recommandations contenues dans ce document sont basées sur des tests ou sur des essais que 3M considère comme fiable et constituent des valeurs moyennes à ne pas utiliser à des fins de spécifications. Cependant, de nombreux facteurs indépendants de la volonté de 3M peuvent affecter l'utilisation et les performances d'un produit 3M™ pour une application particulière, notamment les conditions dans lesquelles le produit est utilisé, ainsi que les conditions de temps et d'environnement dans lesquelles il est mis en oeuvre. Dans la mesure où ces facteurs relèvent uniquement de la connaissance et du contrôle de l'utilisateur, il est essentiel que celui-ci évalue le produit 3M afin de déterminer s'il est adapté à un usage particulier et adapté à la méthode ou à l'application de l'utilisateur. Toutes les questions de responsabilité relatives à ce produit sont régies par les conditions de vente, sous réserve, le cas échéant, de la loi en vigueur.



3M France

1 Parvis de l'innovation
CS 20203
95006 Cergy Pontoise Cedex
www.3Mfrance.fr/3M/fr_FR/solutions-adhesives-assemblage/

**Contactez nous pour plus d'information et
visiter notre site internet :**

Distributeur autorisé